

こんな時には……

レールを伸ばしすぎた場合

- レールを逆さ(ランナー面を上に向ける)にして、平らな台の上、または床に置きゆっくりと縮めると、伸ばしすぎたレールを縮める事が出来ます。

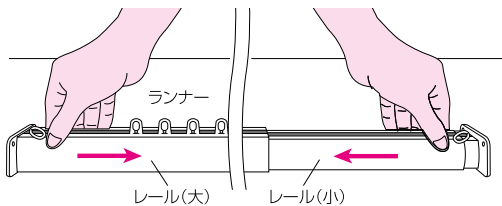

- ※レールが縮まない場合は、レールを逆さ(ランナー面を上に向ける)にしたまま少し(約1cm)伸ばしてからゆっくりと縮めるとスムーズに縮める事ができます。

ランナーを追加する場合

- レール(大)にある穴から⊕ドライバーなどで、キャップ(大)のツメを押し下げてキャップ(大)を引き抜いてください。

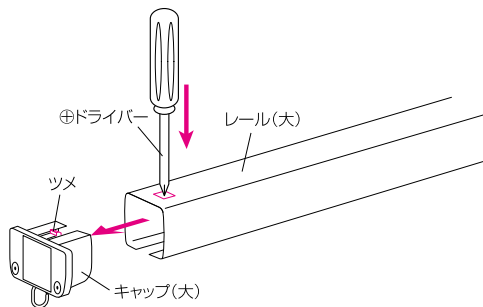

ネジのいらな っぱりタイプの カーテンレール

フィットワン コンフォート 取付方法及び取扱説明書

このたびは当社製品をお買い求めいただきまして、誠にありがとうございます。この取付方法及び取扱説明書をよくお読みの上、正しくお取り扱いいただきますようお願い致します。そのあと大切に保管し、わからないときは再読しご活用ください。

各部名称

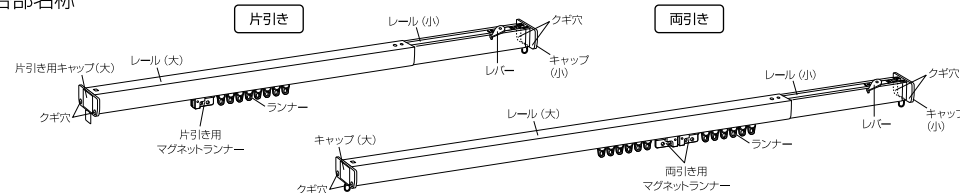

●はじめに

この製品を取り付ける前に、梱包されておりレール本体(キャップ/ランナー/マグネットランナーはセット済み)及び部品(補強用クギ)等をご確認ください。万一不足している場合、もしくは不良品がございましたら、販売店又は発売元までご連絡ください。

●部品明細

部 品 名		姿 図	サイズ(幅) / 入 数			
レール本体			0.7m用 (0.45~0.7m)	1.1m用 (0.7~1.1m)	1.5m用 (1.1~1.5m)	1.9m用 (1.5~1.9m)
本 体 に セ ット 済 み	片引き用キャップ(大)		1個	1個	—	—
	キャップ(大)		—	—	1個	1個
	ランナー		6個	8個	12個	14個
	片引き用 マグネットランナー		1個	1個	—	—
	両引き用 マグネットランナー		—	—	1セット	1セット
補強用クギ			4本	4本	4本	4本

※製品は改良の為、仕様を変更する場合がございます。ご了承願います。

●主な材質 レール本体：アルミニウム

●必要工具 金槌(補強用クギ取付時使用)

⚠ 取付時の注意

- ※この製品は強力に突っ張って取り付けますので、取り付け面の下地がしっかりしている所(柱等が通っている所)をご確認の上、**必ず水平に固定**し取り付けてください。
- ※タイル面等滑りやすい壁面に取付ける場合は、湿気により滑ることがありますので、乾いた布等で必ずお拭きの上、水平に固定し取り付けてください。
- ※ボードやベニヤ等、弱い壁への取り付けは壁面を破損したり、落下する恐れがありますのでお止めください。
- ※火気、熱を発するもののそばには取り付けしないでください。熱で変形する恐れがあります。
- ※取り付けに際しては付属部品(レール、キャップ、ランナー、マグネットランナー、補強クギ)等の取扱いは、ケガをしない様十分にお気を付けてください。なお、危険ですので、小さなお子様の手に触れない様ご注意ください。
- ※本体の分解・改造及び部品の改造は、絶対にしないでください。

※「取付方法」等は裏面をご覧ください。

MADE IN CHINA

2507

発売元 株式会社フルネス

〒362-0021 埼玉県上尾市原市 1170-1

フィットワン コンフォート 取り付け簡単マニュアル

- 1 取付場所に合わせてレールを伸ばす。
- 2 キャップ(小)の線が見えなくなるまでレール(小)を強く壁面に押し当てて仮止めする。
- 3 ロックレバーを右側に倒してセット完了!!

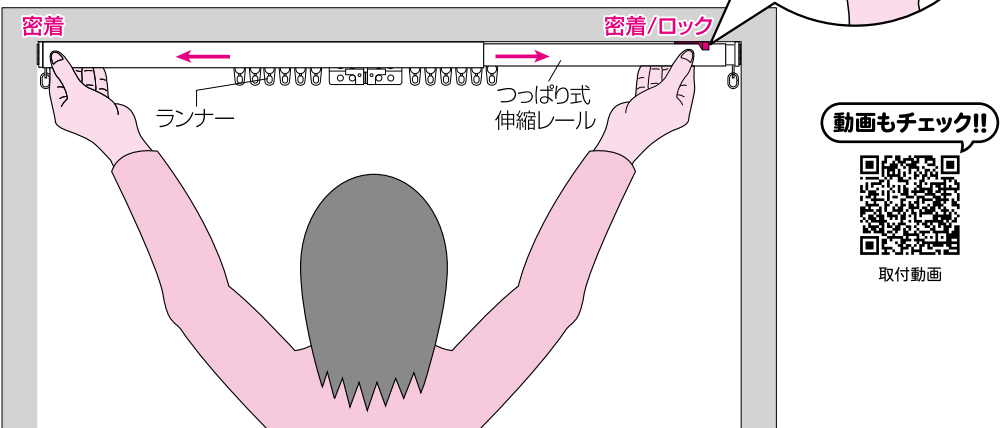
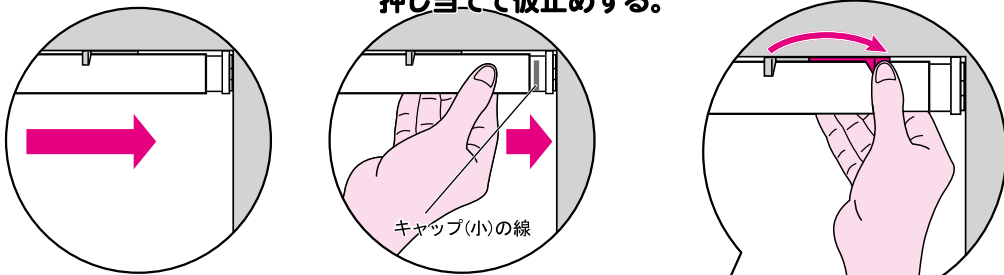

注意 レールは表示範囲の長さでご使用ください。
 レール(小)の注意シールの矢印の線以上を伸ばしての使用はレール破損の原因になりますのでおやめください。
 この線より伸ばしての使用は、おやめ下さい

詳細につきましては、右面の取付方法をご覧ください。

取付方法 (各サイズ共通)

- 1 レール(大)側を取付場所の左側の面に密着させたままレール(小)を引き出し、右側の面に密着するまで伸ばした後、レール(小)を右側の面に押し当てて仮止めします。キャップ(小)の線が見えなくなるまでレール(小)を強く壁面に押し当てて下さい。
- 2 必ず水平と壁面に対して垂直を確認し、レール(小)(右側)の、ロックレバーを右側に倒してレールを固定してください。

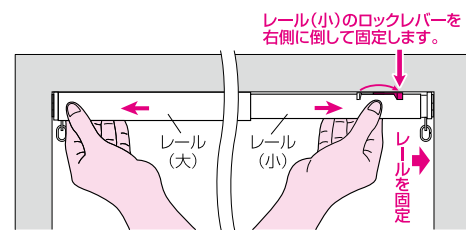
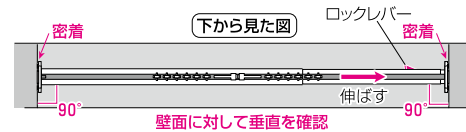
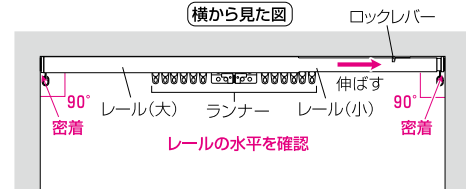

注意 取り付け後、手で軽く引っ張り落下しない事を確認してください。

- 3 別途に用意したカーテンをレールにセット済みのランナーに吊るしてください。

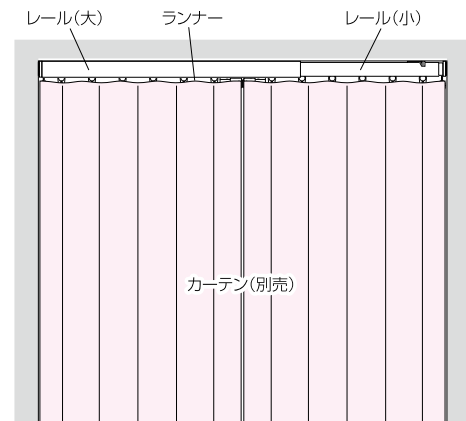

落下防止のために

定期的につっぱり状態を確認し、外れやすくなった場合は、裏面の「取付方法」①②を参照し、再度取り付けを行い強度を増してください。

- 万一の落下防止に備え、梱包されております補強用クギをキャップ(大)(小)に開いている2個のクギ穴に金槌で打ち込んで頂く事をおすすめ致します。

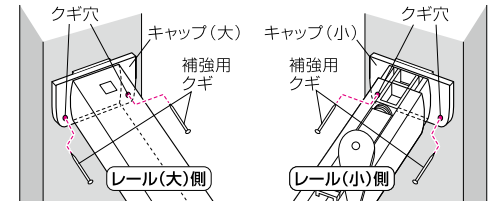

本体を外す方法

- レール(小)のロックレバーを左側に倒してロックの解除をし、レール全体をレール(小)側に押しながら、レール(大)側を下げると本体を壁面から外すことができます。

※落下防止用の補助用クギを打ち込んだ場合は、必ず全ての補助用クギを抜いてから外してください。

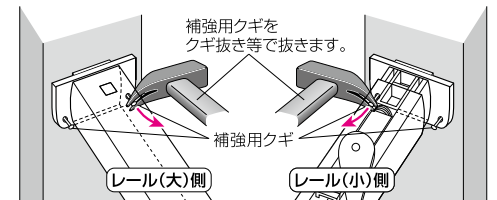

レール(小)のロックレバーを左側に倒してロックの解除をします。

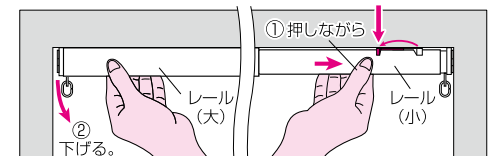

注意 ロックレバーが勢いよく戻る事がありますので、ご注意ください。

取扱い上の注意

- ※ レール本体を強い力で引っ張ったり、取り付けたカーテン等にぶら下がったりしますと変形したり、破損、落下の原因になります。危険ですのでお止めください。(特に小さなお子様が思わぬケガをする恐れがありますので、十分にご注意ください。)
- ※ 本製品はカーテンを下げるために設計されたものですので、それ以外のご使用はしないでください。
- ※ カーテン総重量2kg以内でご使用ください。
- ※ 万一の落下に備え、貴重品や壊れやすい物をレールの下に置かないでください。
- ※ 取り付け後2~3日後、突っ張り状態を再確認し、弱い時は強度を増してください。
- ※ 上記以降も定期的につっぱり状態を再確認し、弱い時は強度を増してください。

※裏面もご覧ください。